

## DREIECKFÖRMIGES DECKENSYSTEM

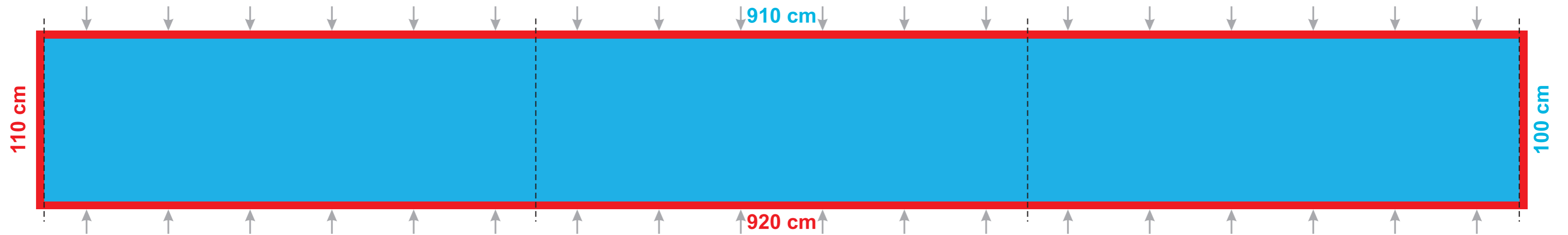

Die Schablonen beinhalten die Zugaben.

Alle wichtigen Elemente der Vorlage sollen mindestens 5 cm von jeder Außenkante der Schablone entfernt werden, damit sie nicht zum Abschnitt kommen.

Was bedeuten folgende Farben:

Hauptdruckbereich vom Deckensystem

Zugaben

Ecke

Klett- und Flauschschlaufen

**Skala 1:20**

# EN HOW TO INSTALL CEILING SYSTEM TRIANGLE (INDOOR USE) ASSEMBLY GUIDE

# DE AUFBAUANLEITUNG FÜR DREIECKFÖRMIGES DECKENSYSTEM (INNENBEREICH)



- EN The ceiling system set contains:
- set of aluminium poles - 6 pcs
  - aluminium poles - 3 pcs
  - aluminium connectors - 3 pcs
  - corner connectors - 6 pcs
  - graphics with velcro loops
  - hanging accessories with ropes
  - padded bag

- DE Dreieckförmiges Deckensystem besteht aus:
- Alu-Masten-Set (6 St.)
  - Alu-Masten (3 St.)
  - Alu-Bindeelemente (3 St.)
  - Eckbindeelemente (6 St.)
  - Aufhängungszubehör mit den Seilen
  - Druck mit Klett und Flauschstreifen
  - schwarzer Polstertasche

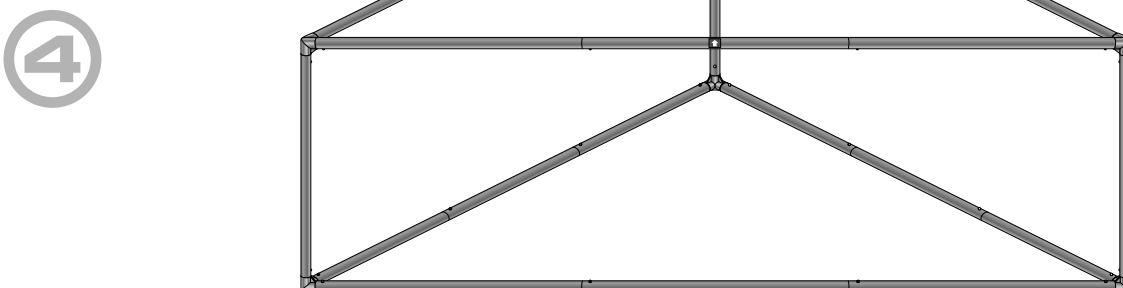
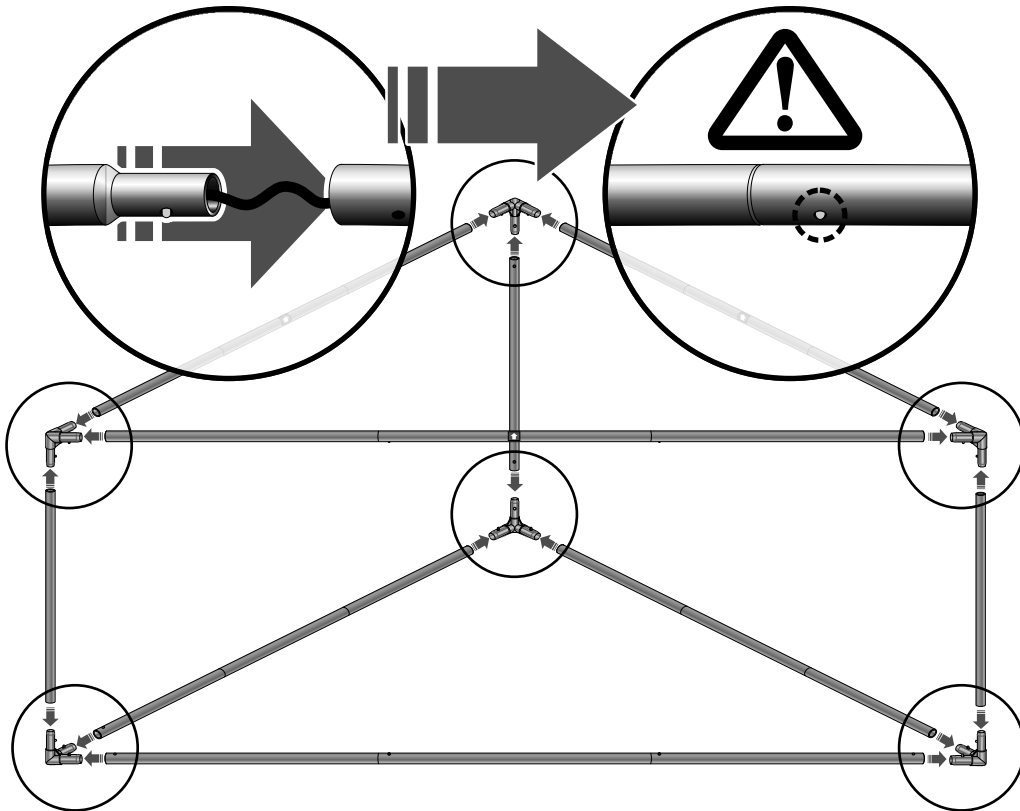
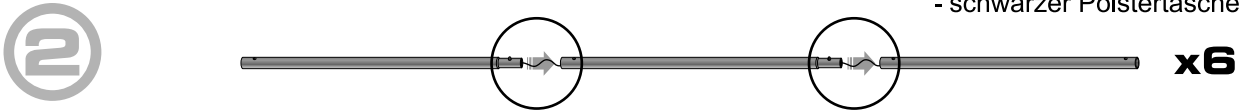

5

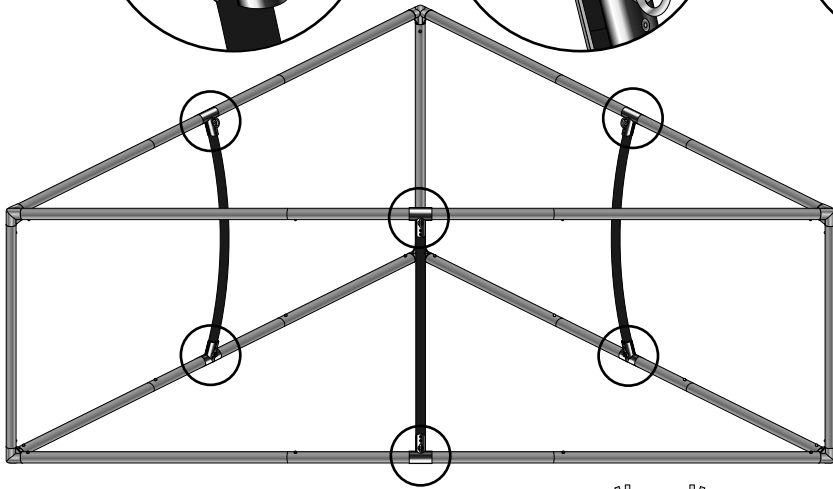
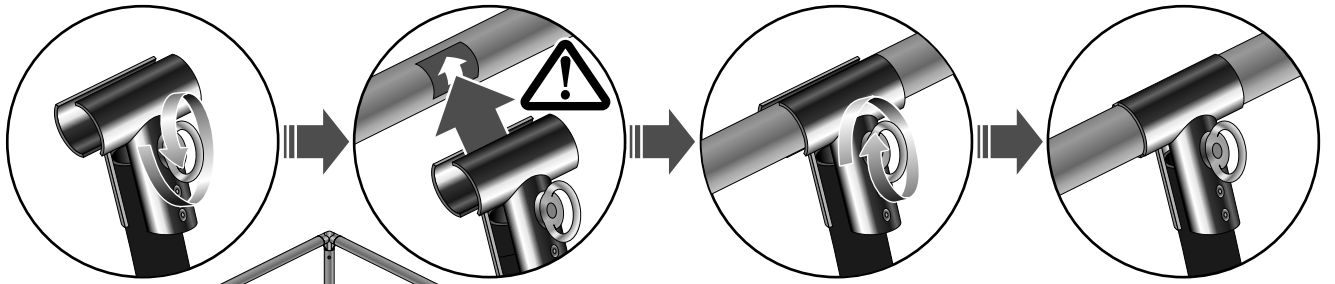

6

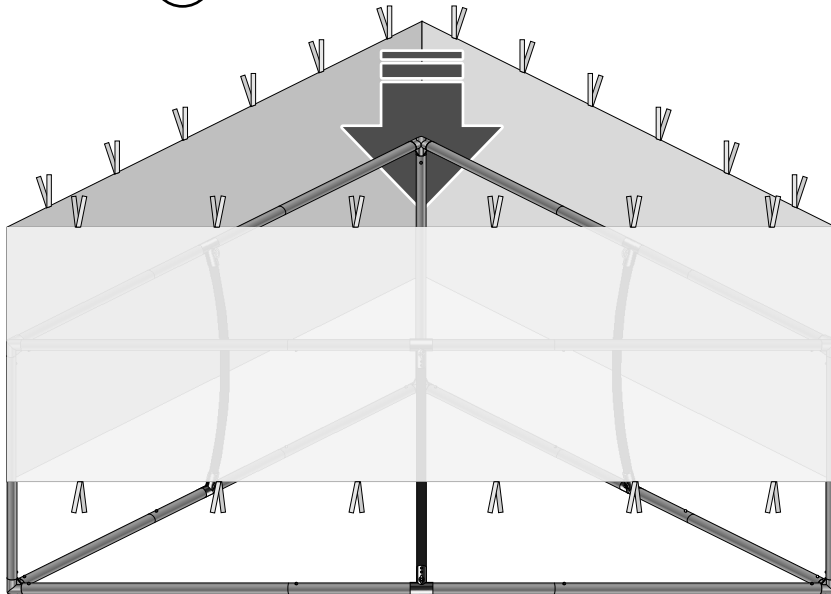

7

A  
B  
C  
D  
E

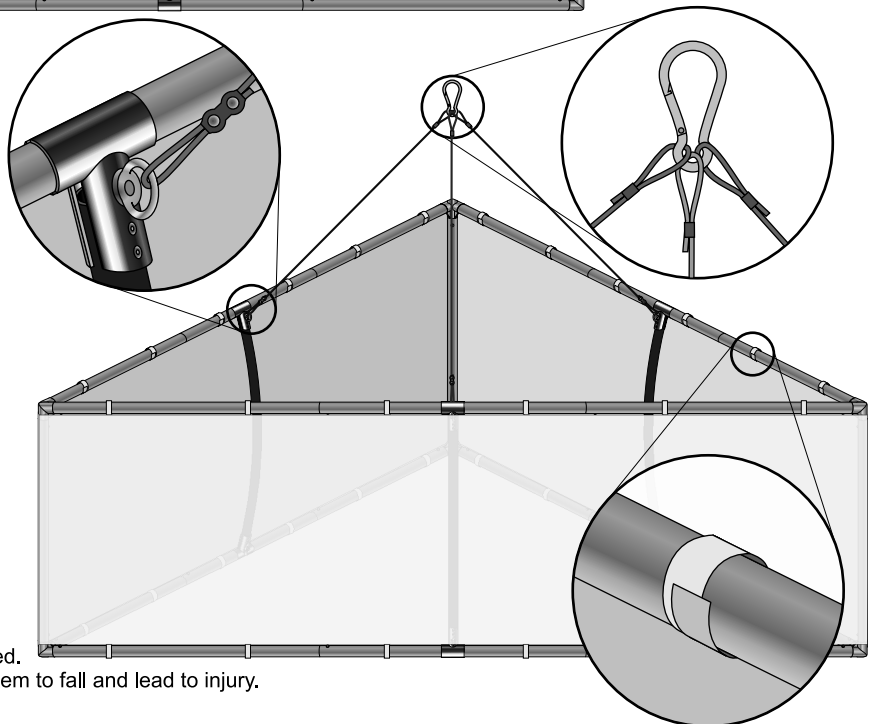
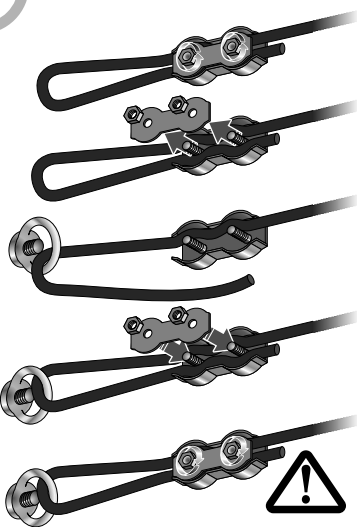

**EN** Make sure the steel line is firmly secured.  
Improper assembly may cause the system to fall and lead to injury.

**DE** Vergewissern Sie sich bitte, ob die Fixierungsseile korrekt fixiert wurden.  
Eine unrichtige Aufbau kann Systembruch und dadurch Körperschäden verursachen.